

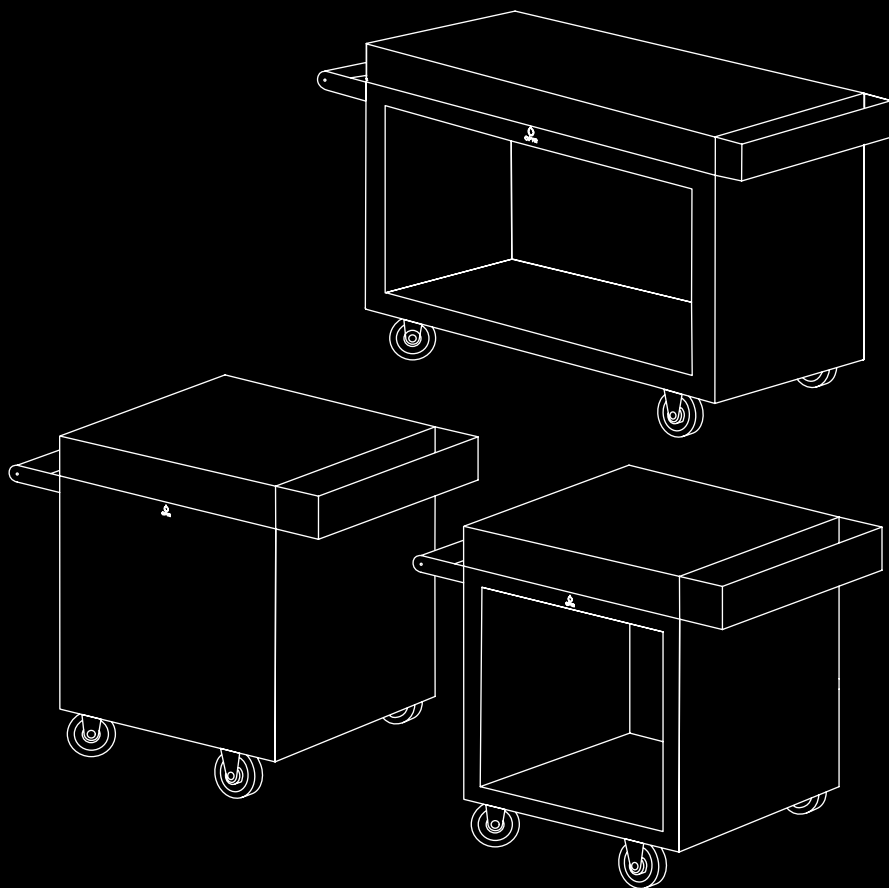

OFYR®

MANUEL



OFYR MISE EN PLACE TABLE PRO

SOMMAIRE

1. INTRODUCTION	3
1.1 OFYR® Table Mise en Place 65 PRO et 135 PRO, pièces et usage conforme	3
2. INSTRUCTIONS DE SÉCURITÉ ET D'INSTALLATION	4
3. CLAUSES DE NON-RESPONSABILITÉ	4
3.1 Instructions / conseils en matière de sécurité, d'installation, d'utilisation et d'entretien	4
3.2 Acier Corten	4
3.3 Acier laqué noir	5
4. CONDITIONS DE GARANTIE PAR ÉLÉMENT	5
5. PLANS DE TRAVAIL EN BOIS	6
5.1 Usage conforme	6
5.2 Conseils d'entretien	6
6. PLANS DE TRAVAIL EN CÉRAMIQUE	6
6.1 Usage conforme	6
6.2 Conseils d'entretien	7
6.3 Préparer le plan de travail pour l'assemblage de l'OFYR® Table Mise en Place PRO	7
7. INSTRUCTIONS DE MONTAGE	8
7.1 OFYR® Table Mise en Place Classic 65 PRO et OFYR® Table Mise en Place 65 PRO	8
7.2 OFYR® Table Mise en Place Classic 135 PRO	9

SYMBOLES ET ICÔNES



Danger ! Risque de blessures graves ou mortelles, ou d'endommagement sévère du produit.



Avertissement ! Risque de blessures ou d'endommagement du produit.



Avis ! Informations utiles.

1. INTRODUCTION

NOUS VOUS REMERCIONS D'AVOIR ACHÉTÉ UN PRODUIT OFYR®. CE MANUEL CONTIENT LES INSTRUCTIONS D'INSTALLATION, LES CONDITIONS DE GARANTIE AINSI QUE DES INFORMATIONS SUPPLÉMENTAIRES SUR VOTRE OFYR® TABLE MISE EN PLACE 65 PRO ET 135 PRO.

1.1 TABLE MISE EN PLACE 65 PRO ET 135 PRO, PIÈCES ET USAGE CONFORME

Équipée d'une poignée, de 2 roues pivotantes (du côté de la poignée) et de 2 roues fixes, l'OFYR® Table Mise en Place 65 PRO et 135 PRO comprend un plan de travail disponible en bois de teck ou en céramique de couleur gris anthracite qui conviendra pour toutes vos préparations, un bac de rangement pour les accessoires et offre la possibilité de stocker du bois dans le socle.

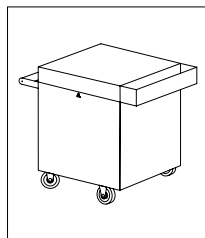

OFYR® TABLE MISE EN PLACE CLASSIC CORTEN 65 PRO BOIS DE TECK

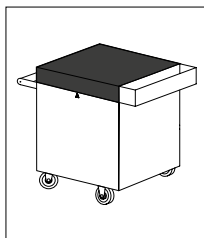

OFYR® TABLE MISE EN PLACE CLASSIC CORTEN 65 PRO CÉRAMIQUE GRIS ANTHRACITE

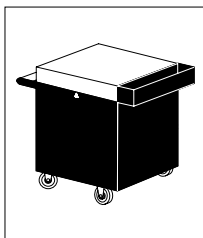

OFYR® TABLE MISE EN PLACE CLASSIC BLACK 65 PRO BOIS DE TECK

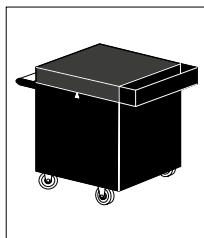

OFYR® TABLE MISE EN PLACE CLASSIC BLACK 65 PRO CÉRAMIQUE GRIS ANTHRACITE

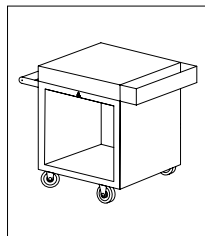

OFYR® TABLE MISE EN PLACE CORTEN 65 PRO BOIS DE TECK

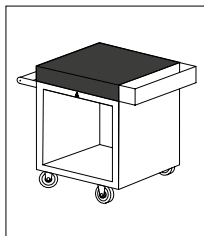

OFYR® TABLE MISE EN PLACE CORTEN 65 PRO CÉRAMIQUE GRIS ANTHRACITE

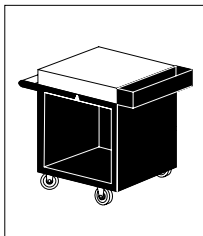

OFYR® TABLE MISE EN PLACE BLACK 65 PRO BOIS DE TECK

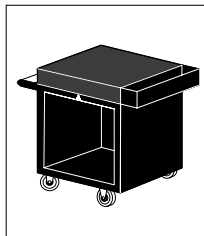

OFYR® TABLE MISE EN PLACE BLACK 65 PRO CÉRAMIQUE GRIS ANTHRACITE

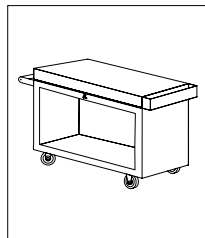

OFYR® TABLE MISE EN PLACE CORTEN 135 PRO BOIS DE TECK

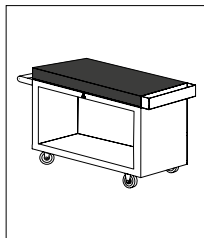

OFYR® TABLE MISE EN PLACE CORTEN 135 PRO CÉRAMIQUE GRIS ANTHRACITE

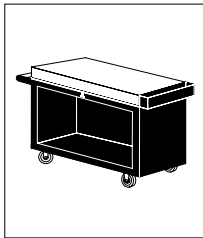

OFYR® TABLE MISE EN PLACE BLACK 135 PRO BOIS DE TECK

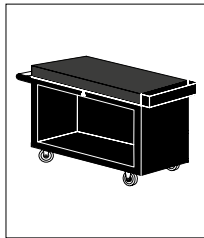

OFYR® TABLE MISE EN PLACE BLACK 135 PRO CÉRAMIQUE GRIS ANTHRACITE

2. INSTRUCTIONS DE SÉCURITÉ ET D'INSTALLATION



En raison du poids considérable des éléments, le déballage et l'installation du produit doivent être effectués par au moins 2 personnes.



Tant que la corrosion reste superficielle, les éléments en acier Corten peuvent provoquer des taches sur les vêtements, la peau et la surface sur laquelle ils reposent. En cas de pluie, l'eau corrosive peut également s'écouler de ces éléments, ce qui provoquerait des taches permanentes sur les surfaces en pierre claire ou en bois.



Lorsque vous assemblez les différentes parties de votre OFYR® Table Mise en Place PRO, veillez à ne pas utiliser la poignée pour faire basculer le socle. La poignée a été conçue uniquement pour tirer ou pousser l'appareil une fois que ses roues ont été montées.



L'OFYR® Table Mise en Place Black 65 PRO et 135 PRO est plus sensible aux dommages lors de l'installation en raison de son revêtement.



Placez votre OFYR® Mise en Place Table PRO sur une surface dure, à niveau, résistante à la chaleur et stable.



Les roues de votre unité OFYR® Table Mise en Place PRO ne sont pas équipées de freins. Si la surface n'est pas entièrement à niveau, il convient de placer des cales sous les roues pour éviter que l'unité de cuisson ne bouge.



Nous vous recommandons de ne pas laisser le plan de travail en bois à l'extérieur. En effet, le bois est un produit naturel et est toujours susceptible de se déformer quelque peu.

3. CLAUSES DE NON-RESPONSABILITÉ

3.1 CONSEILS/INSTRUCTIONS EN MATIÈRE DE SÉCURITÉ, D'INSTALLATION, D'USAGE CONFORME ET D'ENTRETIEN

Nous ne sommes pas responsables des blessures ou des dommages résultant du non-respect de nos conseils / instructions en matière de sécurité, d'installation, d'usage conforme et d'entretien.

3.2 ACIER CORTEN

L'OFYR® Table Mise en Place Corten PRO est fabriquée en acier Corten, un acier avec une corrosion superficielle volontaire, qui offre une grande protection contre la corrosion et est conçue pour résister à toutes les conditions météorologiques. Lors de la livraison de votre OFYR® Table Mise en Place Corten PRO, le processus de corrosion a déjà démarré. Il faudra entre 6 et 12 mois pour que la corrosion initiale devienne une couche de protection complète.



La couleur de l'unité de cuisson peut varier avec le temps étant donné que le processus de corrosion n'est pas encore terminé. Nous ne sommes pas responsables du changement de couleur.



Tous les éléments en acier Corten qui sont moins corrodés que les autres à la livraison ne peuvent pas prétendre à un remplacement. Tous les composants se corroderont naturellement avec le temps et l'influence des éléments extérieurs. Nous ne sommes pas responsables des différences de corrosion entre les différents éléments.



Tant que la corrosion est superficielle, les éléments en acier Corten peuvent entraîner des taches oranges sur les vêtements, sur la peau et toute surface sur laquelle ils reposent. En cas de pluie, l'eau corrosive peut également s'écouler de ces éléments, ce qui provoquerait des taches permanentes sur les surfaces en pierre claire ou en bois. Nous ne sommes pas responsables des taches résultant de la corrosion.

3.3 ACIER LAQUÉ NOIR



Notez que les OFYR® Mise en Place Tables Black PRO sont dotées d'un revêtement spécifique et sont plus sensibles aux dommages lors de l'installation et de l'utilisation. Nous ne sommes pas responsables des dommages résultant de l'installation ou de l'utilisation de votre OFYR® Table Mise en Place Black PRO. Pour les petites réparations, les OFYR® Tables Mise en Place Black PRO sont livrées, à titre gracieux, avec une bouteille de vernis de réparation.

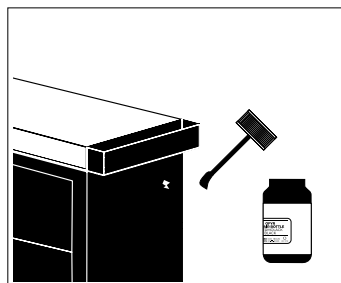

Le laquage noir peut se décolorer en raison des conditions climatiques et de la lumière du soleil. Nous ne sommes pas responsables de cette décoloration.

4. CONDITIONS DE LA GARANTIE PAR ÉLÉMENT

Une garantie limitée dans le temps s'applique au matériel et à la construction de toutes les OFYR® Tables Mise en Place PRO pour les acheteurs ou les propriétaires d'origine. Ils doivent avoir acheté leur unité auprès d'un revendeur agréé et enregistré leur garantie de la manière requise via l'OFYR Club à l'adresse www.ofyr.club.

	B2C	B2B
Acier corten	5 ans	3 ans
Acier laqué noir	2 ans	1 an
Plans de travail en bois	2 ans	1 an
Plans de travail en céramique	2 ans	1 an
Roues	2 ans	1 an

Cette garantie couvre les défauts de fabrication. Elle s'applique aux acheteurs ou aux propriétaires d'origine des OFYR® Table Mise en Place PRO à condition que :

- Ils aient acheté leur unité auprès d'un revendeur agréé ;
- Ils aient assemblé, utilisé et entretenu leur OFYR® Table Mise en Place PRO conformément aux instructions reprises dans ce manuel.



NE SONT PAS COUVERTS PAR LA GARANTIE

- Usure, corrosion, déformation et décoloration des parties exposées au feu ;
- Corrosion et décoloration causées par des facteurs externes ;
- Irrégularités visuelles inhérentes au processus de fabrication ;
- Dommages causés par le non-respect de nos conseils/instructions en matière de sécurité, d'installation, d'usage conforme et d'entretien.

5. PLANS DE TRAVAIL EN BOIS

Tous les plans de travail en bois sont fabriqués en teck. Sa forte teneur en huile, sa résistance à la traction et son grain serré font du teck un matériau particulièrement adéquat lorsqu'il est question de résister aux éléments extérieurs.

5.1 USAGE CONFORME

- Le bois est un produit naturel et il doit donc être stocké à l'intérieur.
 - N'utilisez pas les plans de travail en bois comme planches à découper. L'utilisation d'objets tranchants cause des dommages irréversibles.
 - N'utilisez pas d'objets lourds, car exercer une grande force sur le plan de travail en bois peut entraîner des dommages irréversibles.
-

5.2 CONSEILS D'ENTRETIEN

- Avant la première utilisation : Nettoyez soigneusement le plan de travail à l'aide d'un détergent doux.
- Utilisez un linge humide et un détergent doux pour le nettoyage quotidien. Assurez-vous de nettoyer le plan de travail après chaque utilisation.
- Nettoyage des taches tenaces : utilisez un linge humide ou une éponge (pas de tampon à récuser) avec un détergent doux.
- Nettoyez le bois dans le sens des nervures afin de conserver la qualité du matériau. Séchez le plan de travail après l'avoir nettoyé.
- Tous les plans de travail en bois de teck ont été traités avec de l'huile végétale afin de les protéger de la poussière et de l'humidité. Nous recommandons aux utilisateurs de ces plans de travail de les traiter également une fois par an avec de l'huile végétale, voire même plus souvent en cas d'usage fréquent.



Ne nettoyez pas les plans de travail en bois avec des substances corrosives et ne les mettez pas dans le lave-vaisselle.



Le plan de travail en bois doit être stocké à l'intérieur, dans un emplacement sec à faible taux d'humidité. De grandes différences de températures ainsi que l'humidité peuvent entraîner des déformations du bois.

6. PLANS DE TRAVAIL EN CÉRAMIQUE

La céramique est un produit cuit fabriqué de manière industrielle. Une impression est ajoutée sur le dessus de la couche d'argile, le composant principal, qui est ensuite cuite à température très élevée. La céramique se distingue par ses caractéristiques ultra pratiques : elle est hygiénique, résistante aux taches, aux éraflures et à la chaleur.

6.1 USAGE CONFORME

- La céramique est résistante aux éléments extérieurs et peut rester à l'extérieur tout au long de l'année.
 - La céramique est une masse dure et très compacte, ce qui la rend relativement vulnérable aux impacts. Soyez attentifs à ne pas placer des objets lourds, car l'impact qu'ils pourraient avoir en tombant sur le plan de travail pourrait causer des dommages irréversibles.
 - Nous vous recommandons l'utilisation d'une planche à découper afin d'éviter d'érafler vos couteaux.
 - Évitez l'utilisation d'acétone et de tout autre produit de nettoyage agressif tel que les produits de nettoyage pour métaux, de nettoyage à sec et autres produits ayant un pH inférieur à 2 ou supérieur à 12.
 - Ne montez jamais sur le plan de travail céramique.
-

6.2 CONSEILS D'ENTRETIEN

- Avant la première utilisation : retirez tout résidu éventuel de colle à l'aide d'un grattoir en plastique et nettoyez soigneusement le plan de travail à l'aide d'un détergent doux.
- Utilisez un linge humide et un détergent doux pour le nettoyage quotidien. Assurez-vous de nettoyer le plan de travail après chaque utilisation.
- Nettoyez le plan de travail plus en profondeur plusieurs fois par an.
- Nettoyage des taches tenaces : utilisez un détergent doux et un linge humide ou une éponge (pas de tampon à récurer).
- Ne nettoyez pas les plans de travail à l'aide du lave-vaisselle.

6.3 PRÉPARER LE PLAN DE TRAVAIL POUR L'ASSEMBLAGE DE L'OFYR TABLE MISE EN PLACE PRO

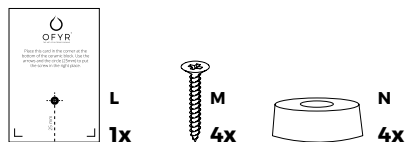
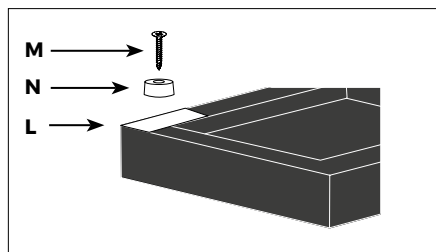
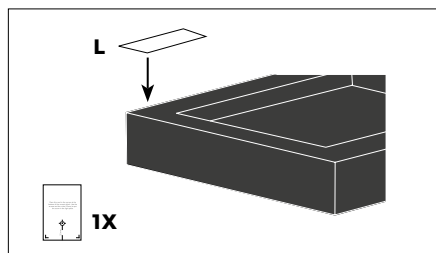

7. INSTRUCTIONS DE MONTAGE

7.1 OFYR® TABLE MISE EN PLACE CLASSIC 65 PRO ET OFYR® TABLE MISE EN PLACE 65 PRO

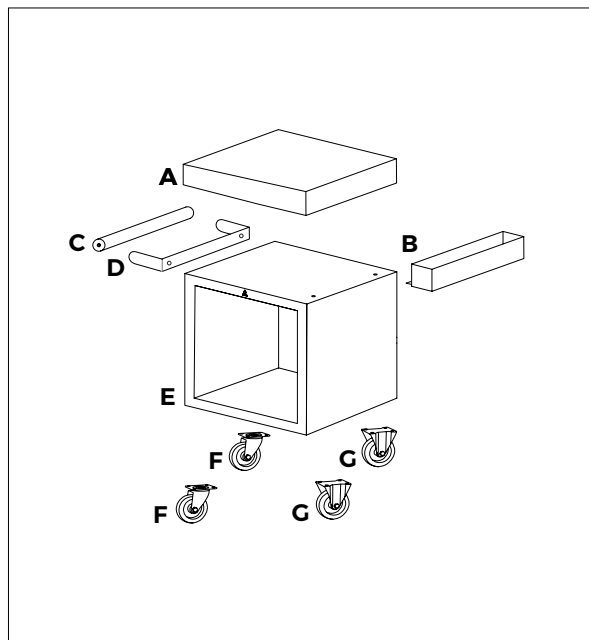

LISTE DES ÉLÉMENTS

- A. Plan de travail en bois / céramique
- B. Bac de rangement
- C. Élément en bois de la poignée
- D. Élément en acier Corten de la poignée
- E. Socle OFYR Mise en place 65 PRO
- F. Roues pivotantes
- G. Roues fixes

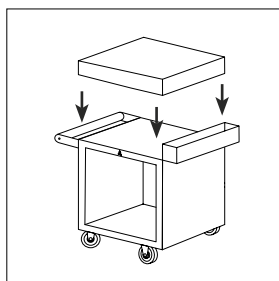
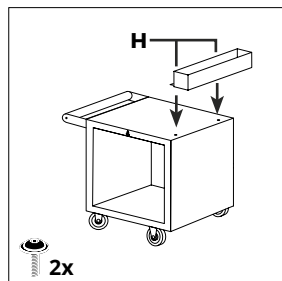
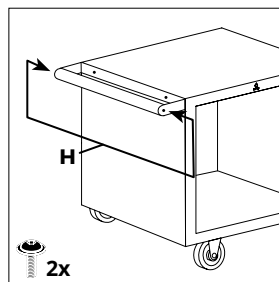
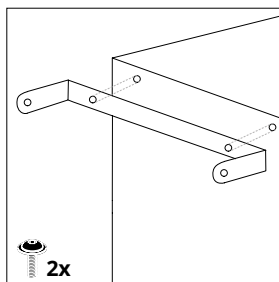
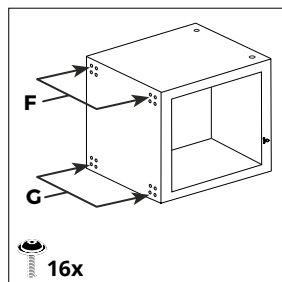
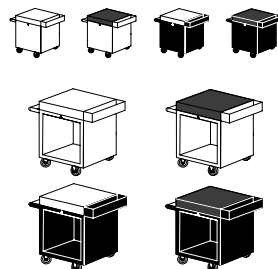

7. ASSEMBLY INSTRUCTIONS

7.2 OFYR® TABLE MISE EN PLACE 135 PRO

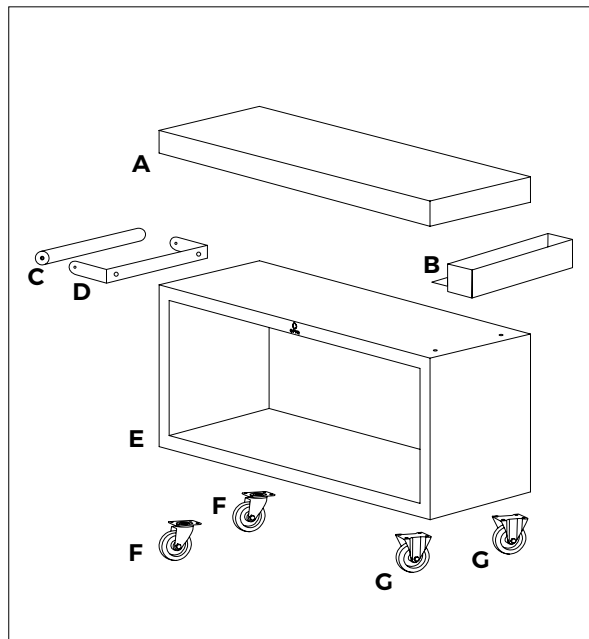

PARTS LIST

- A. Plan de travail en bois / céramique
- B. Bac de rangement
- C. Élément en bois de la poignée
- D. Élément en acier Corten de la poignée
- E. Socle OFYR Mise en place 135 PRO
- F. Roues pivotantes
- G. Roues fixes

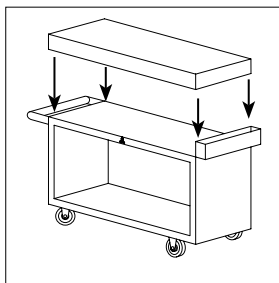
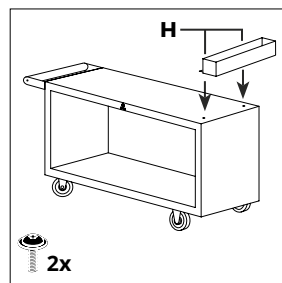
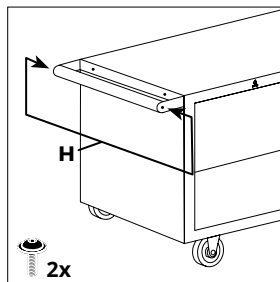
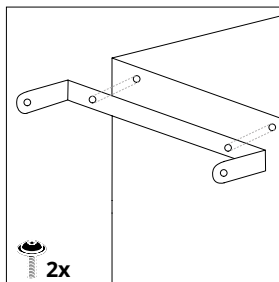
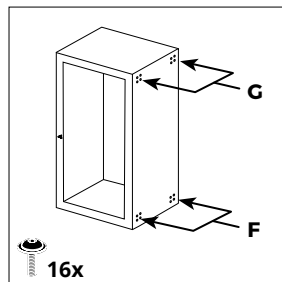
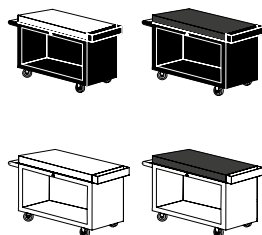

Contactez l'un de nos distributeurs
ou revendeurs agréés pour obtenir
plus d'informations. Visitez le site
www.ofyr.com/store-locator

Copyright OFYR.

Tous droits réservés.

OFYR Global B.V.

Gewenten 43A
4704 RE Roosendaal
Nederland

+31 (0)165 74 31 10

info@ofyr.com

www.ofyr.com



Le design de certains produits OFYR est enregistré dans l'UE sous les numéros 02580431-0001/2, 003122373-0001 et 007454590-0001. Les brevets de conception US sont enregistrés sous les numéros US D798099 S et US D830095 S.



Vous ne trouvez pas la langue qu'il vous faut ? Veuillez utiliser ce code QR.